



GES-1652 / GES-2452

16 / 24 GE + 2 GE SFP

Web Smart Switch

Quick Installation Guide

English	Português
Deutsch	Svenska
Français	Slovenščina
Español	繁體中文
Nederlands	한국어
Dansk	Русский
Italiano	Polski
Ελληνικά	

Hardware Installation Figures

Rack Mounting

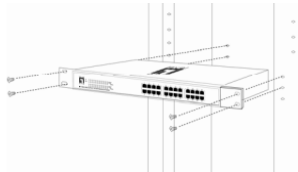

Flat Surface Installation



Power Regulation

Input : AC 100-240V; 50/60Hz

ENGLISH

Installation

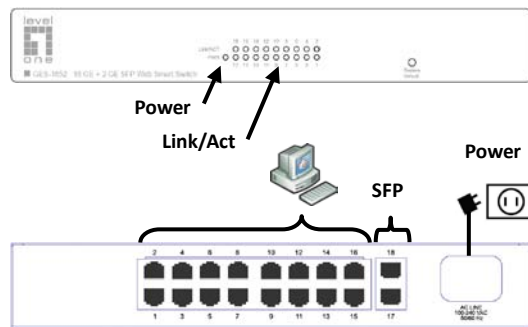

LED Indicator

LED Indicator	Status	Meaning
Power	On	Power is on.
	Off	Power is off.
Link/Act	On	Port is connected
	Blinking	Transmitting / Receiving data
	Off	Port is not connected

Connecting Equipment

- Step1. Inspect the Power Adapter carefully, and make sure that it is properly connected to a power source.
- Step2. Plug-in the Power Adapter to the Switch.
- Step3. Connect your network devices with the switch by using Ethernet cable. (e.g. Cat-5e)

Deutsch

Installation

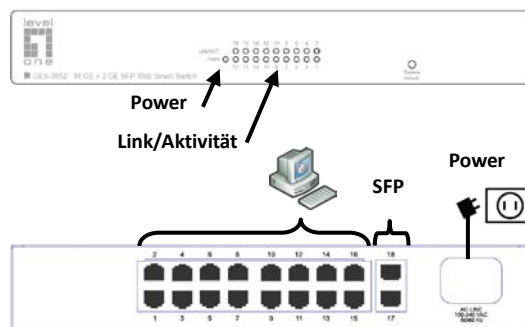

LED-Anzeige

LED-Anzeige	Status	Bedeutung
Power	On	Power ist an.
	Off	Power ist aus.
Link/Aktivität	On	Port ist verbunden.
	Blinken	Senden/Empfangen von Daten
	Off	Port ist nicht verbunden.

Anschluss der Geräte

- Schritt1. Bitte prüfen Sie die korrekte Verbindung des Netzteils mit der Steckdose.
- Schritt2. Verbinden Sie das Netzteil mit dem Switch.
- Schritt3. Verbinden Sie weitere Geräte mit dem Switch unter Verwendung von Ethernet-Kabeln (z.B.: Cat.5e).

Français

Installation physique

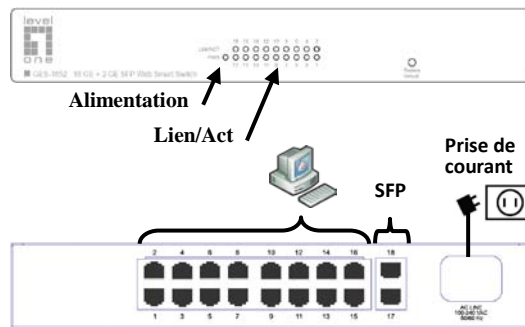

Indicateur DEL

Indicateur DEL	État	Signification
Alimentation	Marche	Sous tension.
	Arrêt	Hors tension.
Lien/Act	Marche	Le port est connecté
	Clignotant	Transmission/Réception de données en cours
	Arrêt	Le port n'est pas connecté

Branchement de l'équipement

- Étape1. Inspectez soigneusement l'adaptateur secteur et assurez-vous qu'il est correctement connecté à une source d'alimentation.
- Étape2. Branchez l'adaptateur secteur sur le switch.
- Étape3. Connectez vos périphériques réseau au switch en utilisant un câble Ethernet. (Par exemple, Cat-5e)

Español

Instalación física

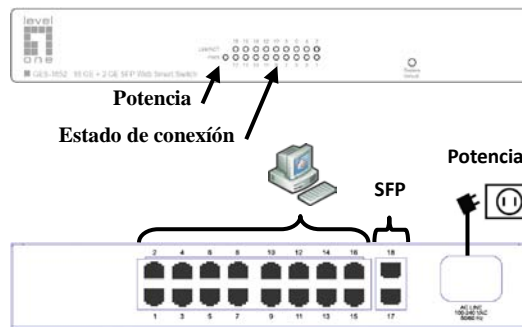

Indicadores LED

Indicadores LED	Estado	Significado
Potencia	Encendido	El dispositivo está encendido.
	Apagado	El dispositivo está apagado.
Estado de conexión	Encendido	El Puerto está conectado.
	Intermitente	Transmitiendo / Recibiendo datos
	Apagado	El Puerto no está conectado

Procedimiento de conexión del equipo

- Paso1. Inspeccione el adaptador de corriente con cuidado, y asegúrese de que está correctamente conectado a una fuente de energía.
- Paso2. Conecte el adaptador de corriente al Switch.
- Paso3. Conecte sus dispositivos de red con el switch mediante el uso de cable Ethernet.(Por ejemplo, Cat-5e).

Nederlands

Fysieke installatie

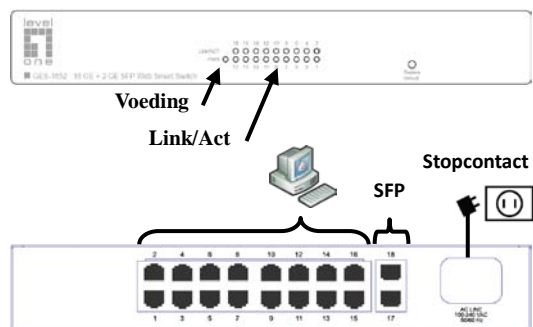

Ledindicator

Ledindicator	Status	Betekenis
Voeding	Aan	Ingeschakeld.
	Uit	Uitgeschakeld.
Link/Act	Aan	Port is aangesloten
	Knipperen	Gegevens worden verzonden / ontvangen
	Uit	Port is niet aangesloten

Apparatuur wordt aangesloten

- Stap1. Controleer het voedingsapparaat nauwkeurig en zorg er voor dat het goed op het stopcontact is aangesloten.
- Stap2. Sluit het voedingsapparaat op de switch aan.
- Stap3. Sluit de netwerkapparaten op de switch aan met een Ethernetkabel, bijvoorbeeld Cat 5e.

Dansk

Fysisk installation

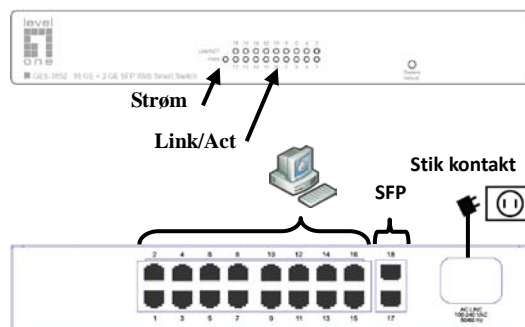

LED indikator

LED indikator	Status	Betydning
Strøm	Tændt	Der er tændt for strømmen.
	Slukket	Der er slukket for strømmen.
Link/Act	Tændt	Port er forbundet
	Blinker	Sender/modtager data
	Slukket	Port er ikke forbundet

Sammenkobling af udstyr

- Step1. Tjek strøm adapteren omhyggeligt og sikker at den er forbundet til strøm kilde.
- Step2. Forbind strøm adapteren med switchen.
- Step3. Forbind din netværks enhed med switchen vha. et ethernet kabel (f.eks. Cat 5e).

Italiano

Installazione fisica

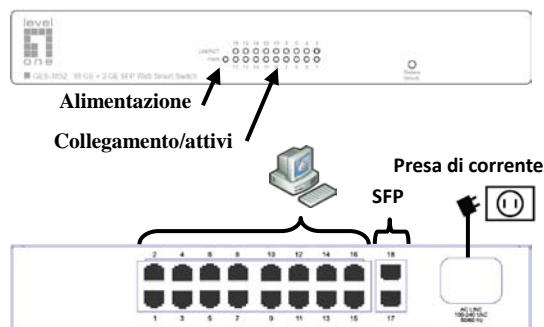

Indicatore LED

LED Indicator	Stato	Significato
Alimentazione	Acceso	Alimentato
	Spento	Non alimentato
Collegamento/attività	Acceso	La porta è connessa
	Lampeggio	Trasmissione /ricezione data
	Spento	La porta non è connessa

Equipaggiamento di connessione

- Fase1. Controllare l'alimentatore con attenzione e assicurarsi che sia correttamente collegata alla sorgente elettrica.
- Fase2. Collegare l'alimentatore allo switch.
- Fase3. Collegare il proprio dispositivo di rete allo switch con un cavo Ethernet (ad es. Cat.5e)

Ελληνικά

Εγκατάσταση

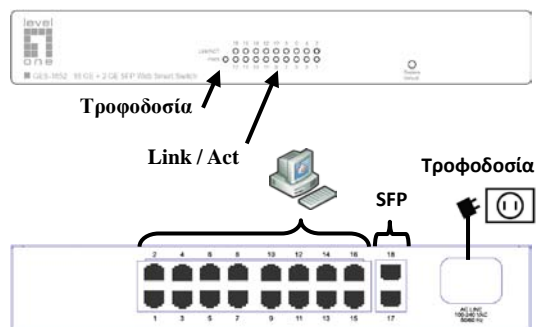

Ενδεικτική λυχνία	Κατάσταση	Έννοια
Τροφοδοσία	Ανοιχτό	Η τροφοδοσία είναι ανοιχτή.
	Κλειστό	Η τροφοδοσία είναι κλειστή.
Link/Act	Ανοιχτό	Η θύρα είναι συνδεδεμένη
	Blinking	Αποστολή / Λήψη δεδομένων
	Κλειστό	Η θύρα δεν είναι συνδεδεμένη

Ενδεικτική λυχνία

Συνδεδεμένος εξοπλισμός

- Βήμα1. Ελέγξτε προσεκτικά τον μετασχηματιστή τροφοδοσίας και σιγουρευτείτε ότι έχει συνδεθεί σωστά στην πρίζα ρεύματος.
- Βήμα2. Τοποθετήστε το τροφοδοτικό στο Switch.
- Βήμα3. Συνδέστε τις δικτυακές σας συσκευές με το Switch χρησιμοποιώντας καλώδιο δικτύου (π.χ. καλώδιο κατηγορίας Cat-5e)

Português

Instalação física

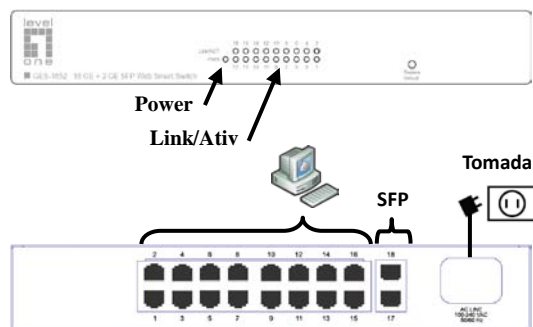

LED indicador

LED indicador	Status	Significado
Power	Ligar	Ligado.
	Desligar	Desligado.
Link/Act	Ligar	Porta conectada
	Piscando	Transmitindo / Recebendo dados
	Desligar	Porta não conectada

Conectando Equipamento

- Passo1. Verifique o adaptador de energia cuidadosamente, e assegure-se de tê-lo conectado à tomada corretamente.
- Passo2. Conecte o adaptador de energia ao Switch.
- Passo3. Conecte seus dispositivos de rede no Switch utilizando cabos ethernet. (ex. Cat-05e).

Svenska

Inkoppling

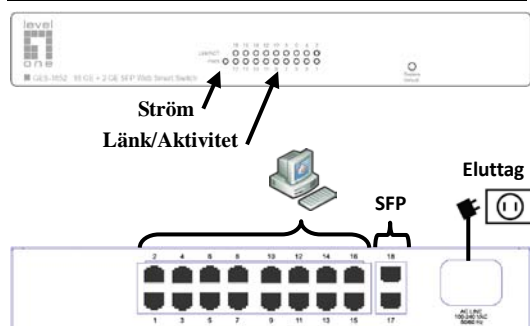

LED visning

LED visning	Status	Mening
Ström	På	Strömmen är på
	Av	Strömmen är av
Länk/Aktivitet	På	Porten ansluten
	Blinkar	Överför data
	Av	Porten ej ansluten

Ansluter enheter

- Steg1. Kontrollera nätadaptern noga och försäkra dig om att den är korrekt ansluten till ett eluttag.
- Steg2. Anslut nätdelen till switchen.
- Steg3. Anslut dina nätverksenheter med Ethernetkabel.
(ex, Kat 5e).

Slovenščina

Diagram povezave

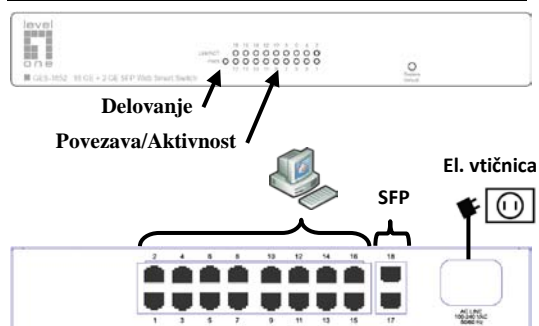

LED status lučke

LED status lučke	Status	Pomen
Delovanje	Prižgana	Deluje.
	Ugasnjena	Ne deluje
Povezava/Aktivnost	Prižgana	Povezava je vzpostavljena
	Utripajoče	Prenos podatkov
	Ugasnjena	Ni povezave

Povezovanje

- Korak1. Preverite, če je napajalni adapter pravilno povezan v električno omrežje.
- Korak2. Priključite napajalni kabel v stikalo.
- Korak3. Povežite vaše omrežne naprave z uporabo mrežnega kabla (npr. Cat.5e).

繁體中文

硬體安裝

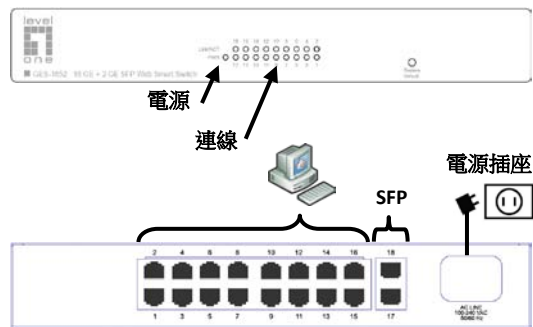

LED 指示燈

LED 指示燈	狀態	
電源	亮	電源開啟
	熄	電源關閉
連線	亮	連接孔已連結
	閃爍	數據傳 / 送 中
	熄	連接孔無法連結

連結網路裝置

- 步驟1. 請仔細檢察並確認電源供應器已連接上電源插座.
- 步驟2. 請將電源供應器連接上此交換機.
- 步驟3. 請使用乙太網路線(例如: Cat-5e 線)連接交換機與其他網路設備

한국어

설치

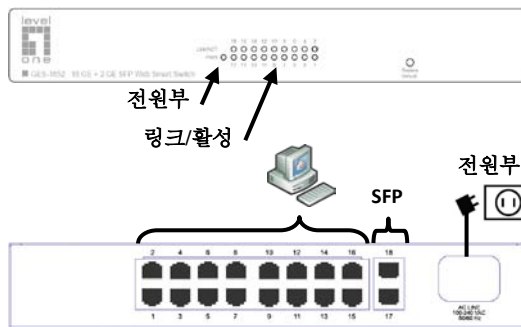

LED 표시기

LED 표시기	상태	
전원부	컴	전원 켜기
	끔	전원 끄기
링크/활성화	컴	포트 연결
	점멸	데이터 전송
	끔	포트 연결 해제

연결 장비

- 단계1. 전원 아답타를 검사하고, 전원을 바로 연결했는지 확인.
- 단계2. 스위치에 전원 아답타를 연결.
- 단계3. 이더넷 랜케이블(Cat 5e)로 스위치와 장비를 연결.

Русский

Физическая установка

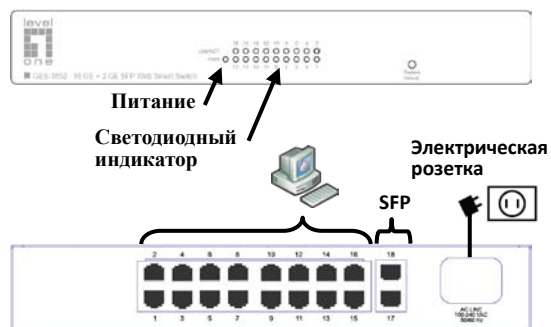

Светодиодный индикатор

Светодиодный индикатор	Состояние	Значение
Питание	Светится	Питание включено.
	Не светится	Питание выключено.
Соединение, активность	Светится	Порт подключен.
	Blinking	Отправка или получение данных.
	Не светится	Порт не подключен.

Подключение оборудования

- Шаг1. Внимательно осмотрите блок питания и надлежащим образом подключите его к источнику питания.
- Шаг2. Подключите блок питания к коммутатору.
- Шаг3. Подключите сетевые устройства к коммутатору посредством Ethernet кабеля (например, категории 5e)

Polski

Fizyczna instalacja

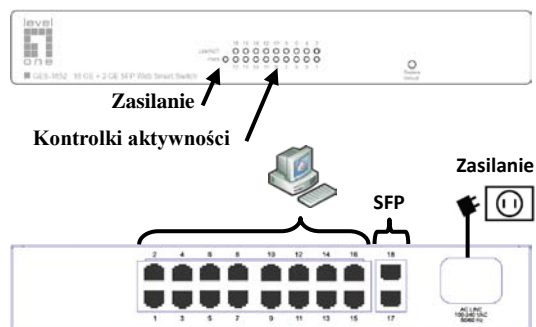

Kontrolka LED

Kontrolka LED	Tryb	Znaczenie
Zasilanie	Włączony	Zasilanie włączone.
	Wyłączony	Zasilanie wyłączone.
Kontrolki aktywności	Włączony	Wejście podłączone
	Migający	Przesyłanie / przyjmowanie danych
	Wyłączony	Wejście jest nie podłączone

Podłączenie urządzenia

- Punkt1. Sprawdź dokładnie zasilacz i upewnij się czy jest prawidłowo podłączony.
- Punkt2. Podłączenie zasilacz do switcha.
- Punkt3. Podłącz swoje urządzenie sieciowe do switcha poprzez kabel typu Ethernet, kategori 5e.